



INTI
50
ANIVERSARIO



CONADIS



INSTITUTO NACIONAL DE INNOVACIÓN TECNOLÓGICA

Programa productivo, tecnológico y social

Construcción de dispositivos
para las personas con discapacidad

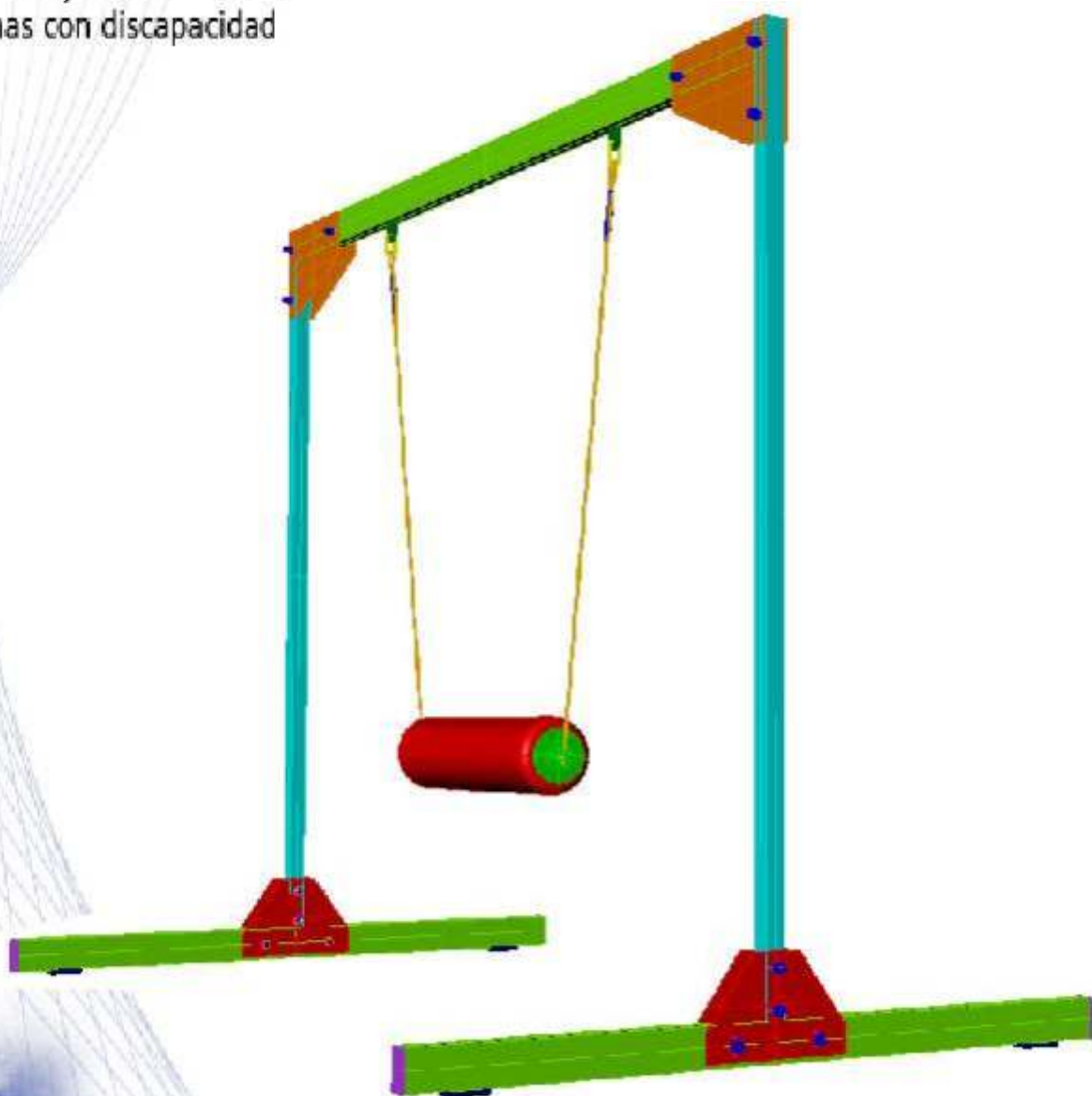

ESTIMULACION TEMPRANA

Manual de fabricación

PLANOS CONSTRUCTIVOS | MANUAL DE ENSAMBLE | LISTADO DE PIEZAS | COSTOS

Programa Productivo, Tecnológico y Social: Construcción de ayudas tecnológicas para y con las personas con discapacidad

Primer Premio en el Encuentro Internacional de Proyecto Inclusivos Exitosos de la Organización de los Estados Americanos OEA

En Argentina las personas con discapacidad todavía constituyen una parte de la población con necesidades y dificultades para ser incluidas en la sociedad. Por ello resulta fundamental proponer el conocimiento tecnológico como campo para la inclusión, el desarrollo productivo y el mejoramiento de la calidad de vida de todos.

El Programa se basa en la construcción de ayudas tecnológicas para y con las personas con discapacidad en establecimientos de Educación Técnico Profesional como Escuelas Técnicas (E.T.), Centros de Formación Profesional (CFP), junto a Escuelas especiales, y otras organizaciones e instituciones de la comunidad.

El “Programa Productivo, Tecnológico y Social” de Escuelas Técnicas construyendo ayudas tecnológicas para y con las personas con discapacidad por medio de los manuales INTI se encuentra constituido por El Instituto Nacional de Tecnología Industrial INTI junto al Instituto Nacional de Educación Tecnológica INET y la Comisión Nacional Asesora para la Integración de las Personas con Discapacidad CONADIS.



Instituto
Nacional
de Tecnología
Industrial



Foto: Leonardo Cruder (Izquierda),
Rafael Kohanoff (derecha)

Inscripción en el Programa

El Ministerio de Educación de la Nación Por medio del Programa Nacional Mapa Educativo sistematiza la información pudiendo todas las escuelas del país inscribirse y formar parte del Programa ingresando sus datos en la página www.inti.gov.ar/discapacidad o consultando por mail a escuelastecnicas@inti.gov.ar

Esto permitirá tener un contacto de asistencia técnica, poder sumar nuevas posibilidades de desarrollo y elaborar estrategias conjuntas.

LISTADO DE PIEZAS



ELABORADO POR EL CENTRO DE TECNOLOGIAS PARA LA DISCAPACIDAD INTI

INTERPRETACION DE CODIGO

EN CUANTO A LOS CODIGOS UTILIZADOS PARA LAS PARTES DE LOS PRODUCTOS, DEBERAN INTERPRETARSE DE LA SIGUIENTE MANERA:

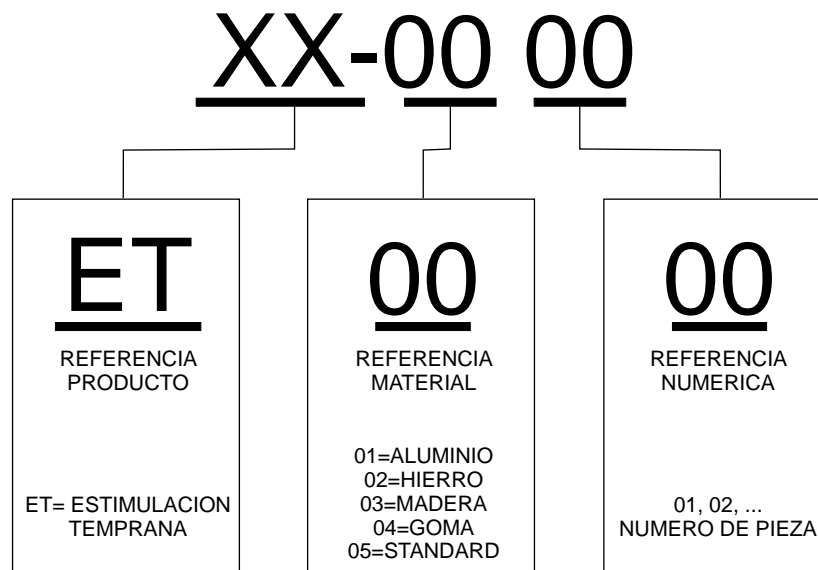

LISTADO DE COMPONENTES Y CODIFICACION

PIEZA	DESCRIPCION	CANTIDAD	CODIGO
1	Base	2	ET-02 01
2	Lateral	2	ET-02 02
3	Travesaño	1	ET-02 03
4	Base cilindro	1	ET-02 04
5	Escuadra superior	4	ET-03 01
6	Escuadra inferior	4	ET-03 02
7	Bulon ½" x 3"	14	ET-05 01
8	Tuerca autofrenante ½"	14	ET-05 02
9	Arandela ½"	14	ET-05 03
10	Tapa caño plastico 40x80 mm	4	ET-05 04
11	Tapa caño plastico 40x40 mm	2	ET-05 05
12	Topetina para base	6	ET-05 06
13	Enganche soga	4	ET-05 07
14	Soga	2	ET-05 08
15	Goma espuma	1	ET-05 09
16	Cuerina	1	ET-05 10

LISTADO DE COMPONENTES FABRICADOS

PIEZA	DESCRIPCION	CANTIDAD	CODIGO
1	Base	2	ET-02 01
2	Lateral	2	ET-02 02
3	Travesaño	1	ET-02 03
4	Base cilindro	1	ET-02 04
5	Escuadra superior	4	ET-03 01
6	Escuadra inferior	4	ET-03 02

LISTADO DE COMPONENTES STANDARD O PEDIDOS A PROVEEDOR

PIEZA	DESCRIPCION	CANTIDAD	CODIGO
1	Bulon ½" x 3"	14	ET-05 01
2	Tuerca autofrenante ½"	14	ET-05 02
3	Arandela ½"	14	ET-05 03
4	Tapa caño plastico 40x80 mm	4	ET-05 04
5	Tapa caño plastico 40x40 mm	2	ET-05 05
6	Topetina para base	6	ET-05 06
7	Enganche sogá	4	ET-05 07
8	Soga	2	ET-05 08
9	Goma espuma	1	ET-05 09
10	Cuerina	1	ET-05 10

PLANOS CONSTRUCTIVOS



ELABORADO POR EL CENTRO DE TECNOLOGIAS PARA LA DISCAPACIDAD INTI

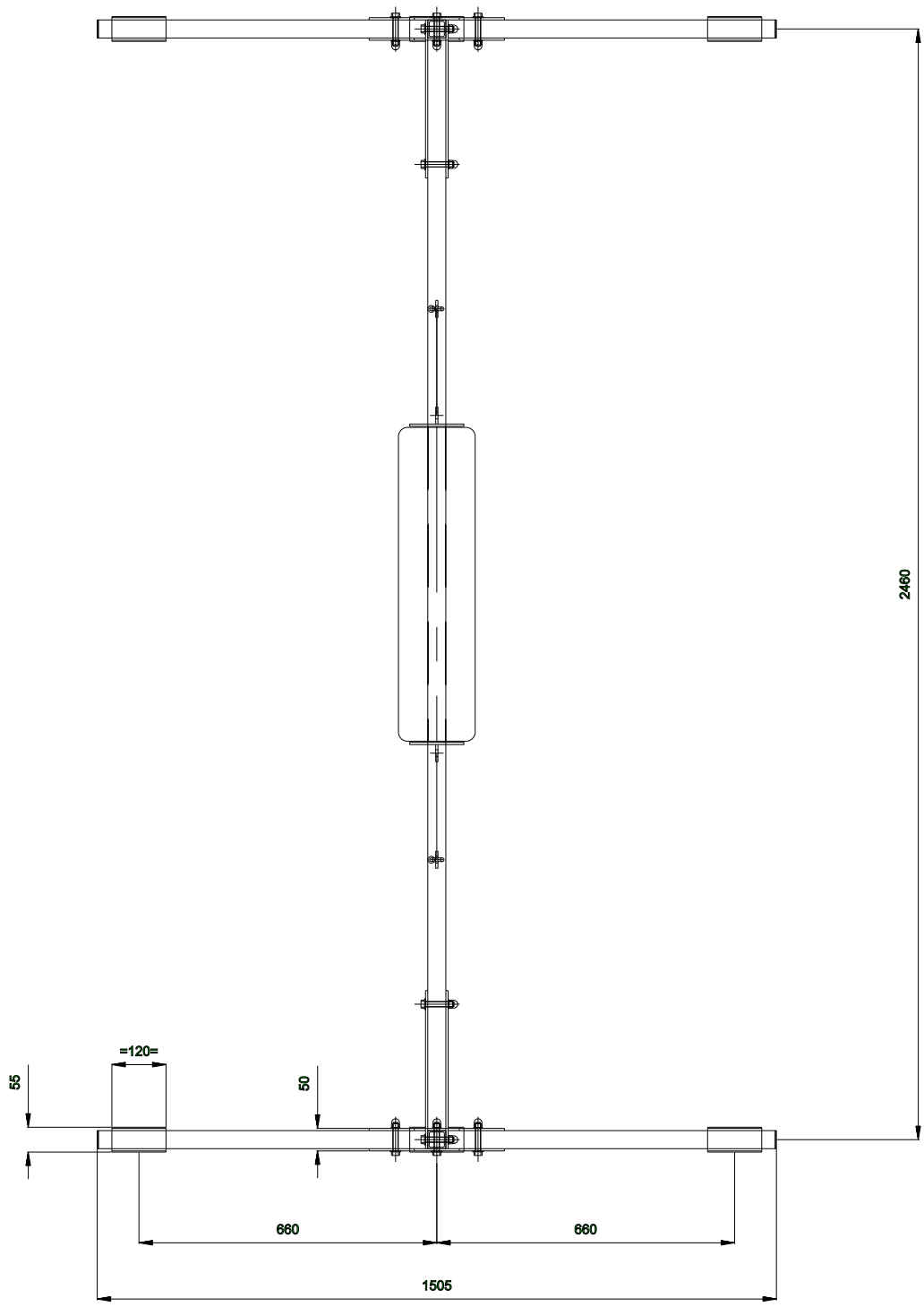

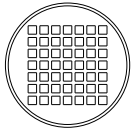
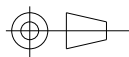
	FECHA	NOMBRE	COLUMPIO	
DIBUJO				
REVISO				
APROBO				
ESC. 1:15	CONJUNTO PRINCIPAL VISTA SUPERIOR			INTI-INET
				CANTIDAD 1
TOLERANCIA				

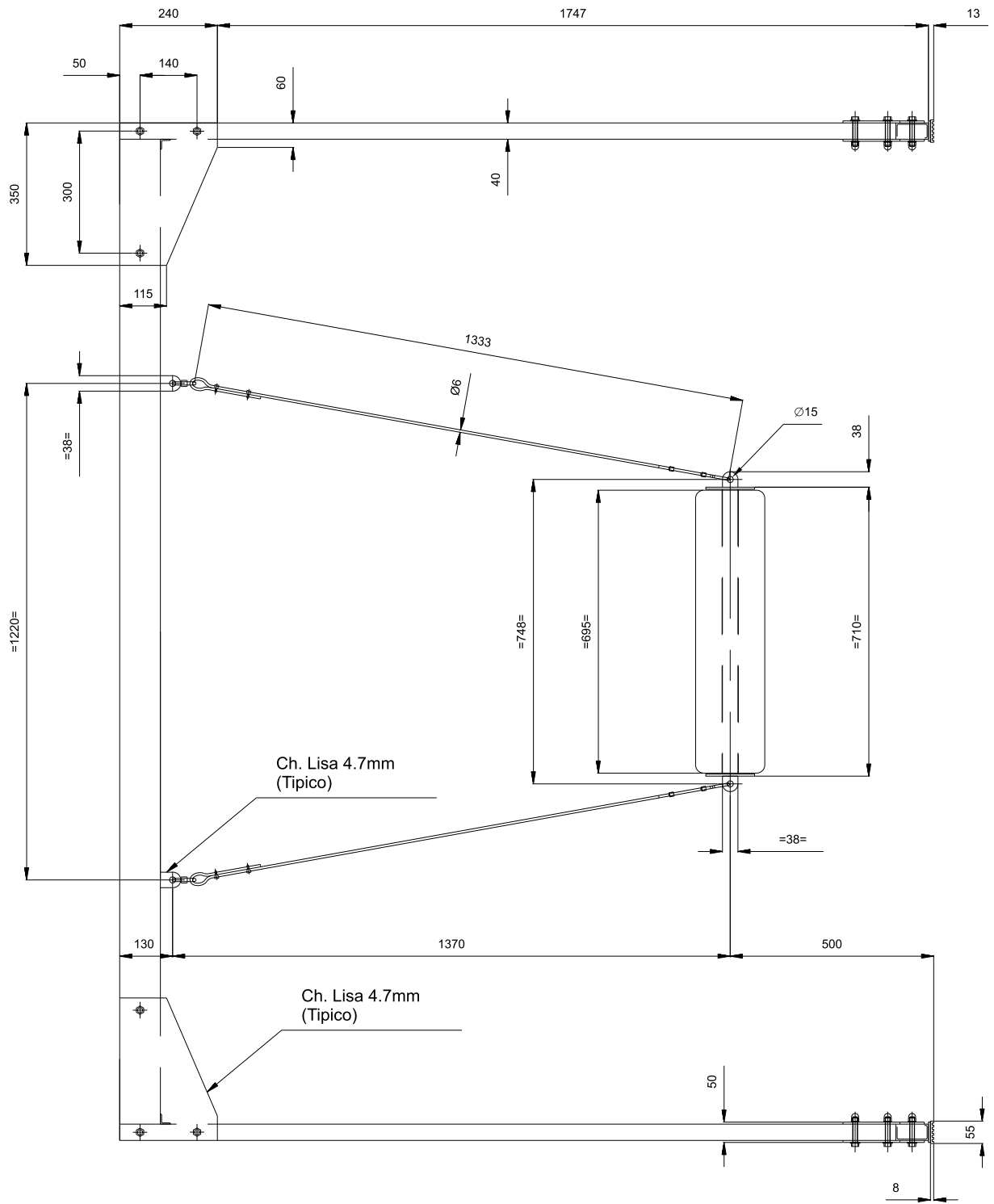

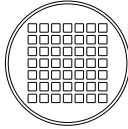
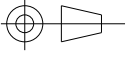
	FECHA	NOMBRE	COLUMPIO	
DIBUJO				
REVISO				
APROBO				
ESC. 1:15	CONJUNTO PRINCIPAL VISTA LATERAL			INTI-INET
				
TOLERANCIA				CANTIDAD 1

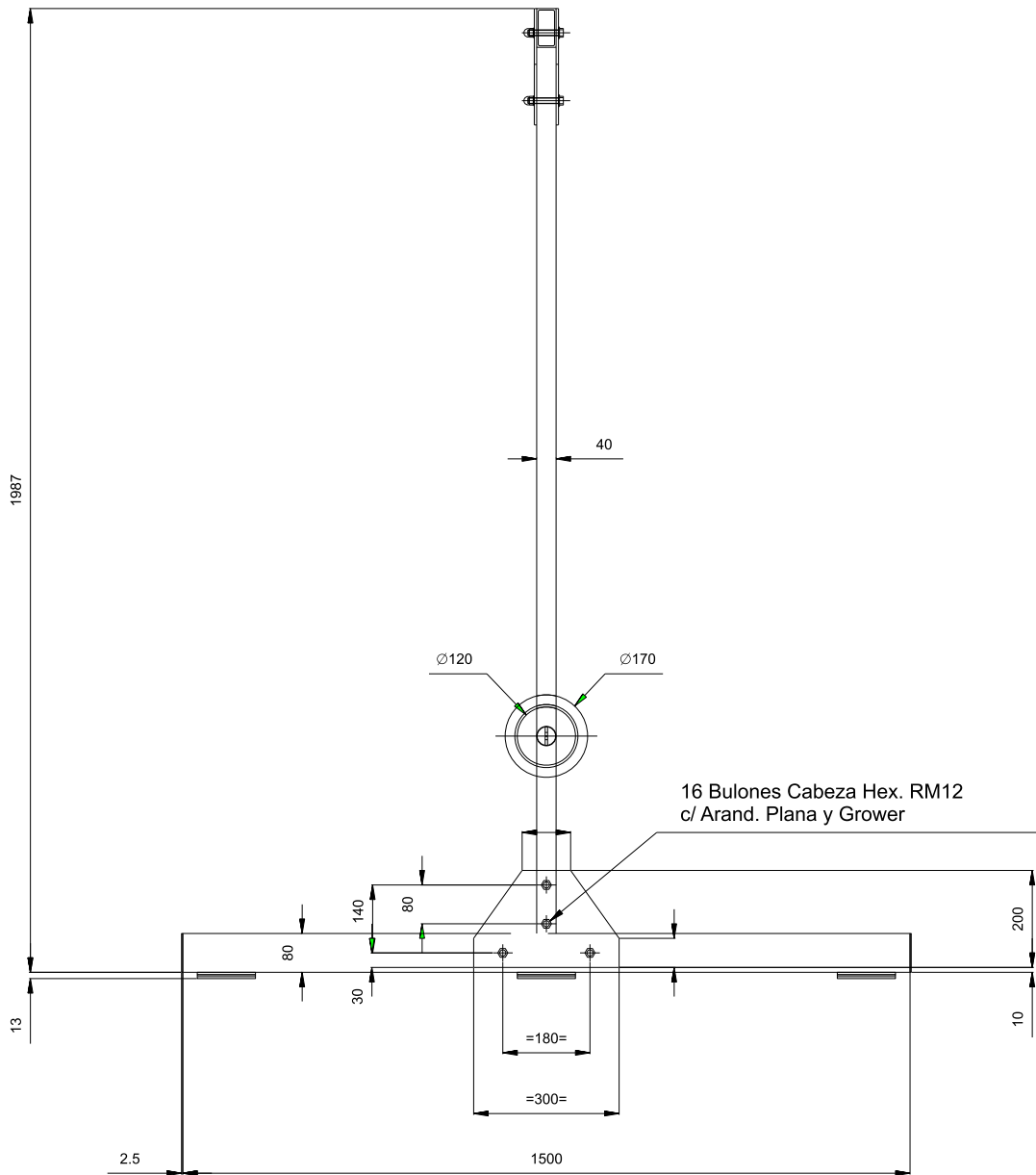

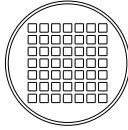
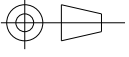
		FECHA	NOMBRE	COLUMPIO	
	DIBUJO				
	REVISO				
	APROBO				
	ESC. 1:15	CONJUNTO PRINCIPAL VISTA FRONTAL			INTI-INET
					
	TOLERANCIA				
					CANTIDAD 1

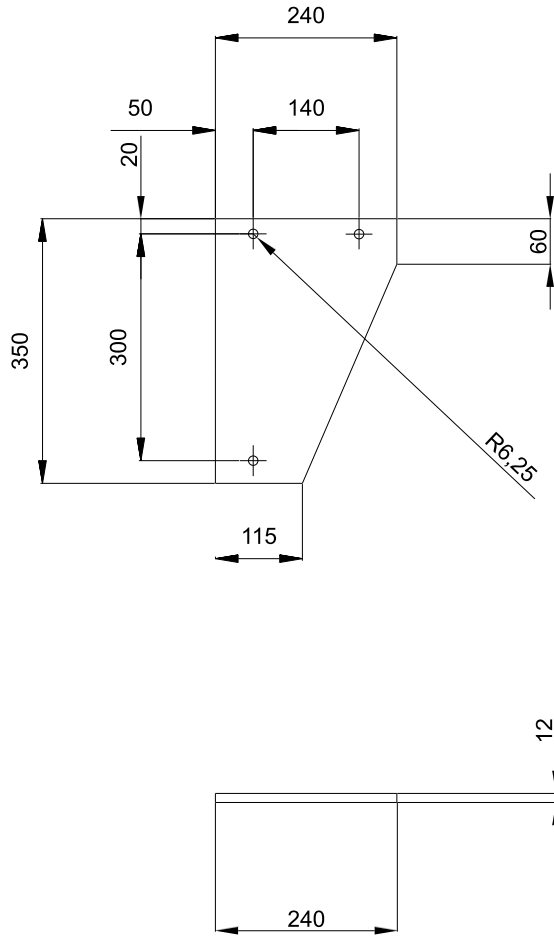

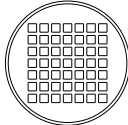
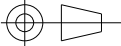
MULTILAMINADO GUATAMBU 12 MM CORTE AGUJEREADO		FECHA	NOMBRE	ESTIMULACION TEMPRANA	
	DIBUJO				
	REVISO				
	APROBO				
	ESC. 1:10	ESCUADRA SUPERIOR			INTI-INET
					
TOLERANCIA					
					CANTIDAD 4 ET-03 01

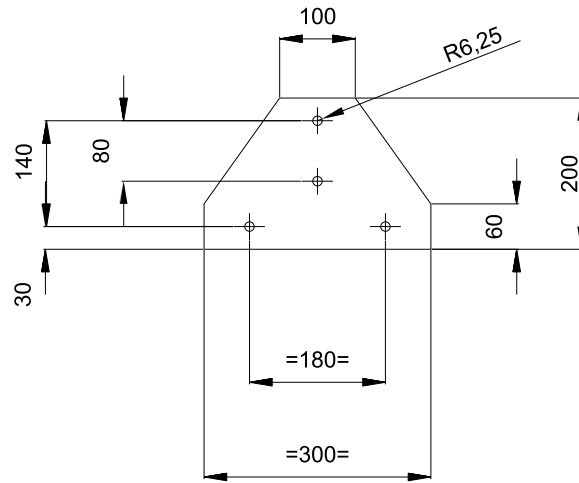
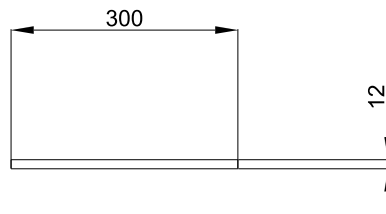

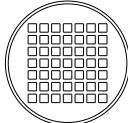
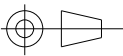
MULTILAMINADO GUATAMBU 12 MM CORTE AGUJEREADO		FECHA	NOMBRE	ESTIMULACION TEMPRANA	 INTI-INET CANTIDAD 4 ET-03 02
	DIBUJO				
	REVISO				
	APROBO				
	ESC. 1:10	ESCUADRA INFERIOR			
					
TOLERANCIA					

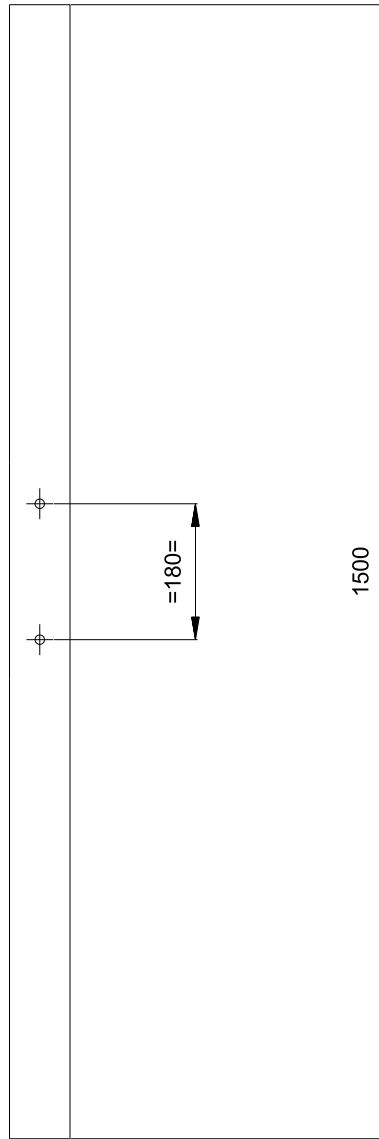
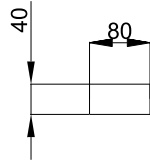

CAÑO 40 X 80 ESP 1.5 MM CORTE AGUJEREO		FECHA	NOMBRE	ESTIMULACION TEMPRANA	 INTI-INET CANTIDAD 2 ET-02 01
	DIBUJO				
	REVISO				
	APROBO				
	ESC. 1:10	BASE			
					
TOLERANCIA					

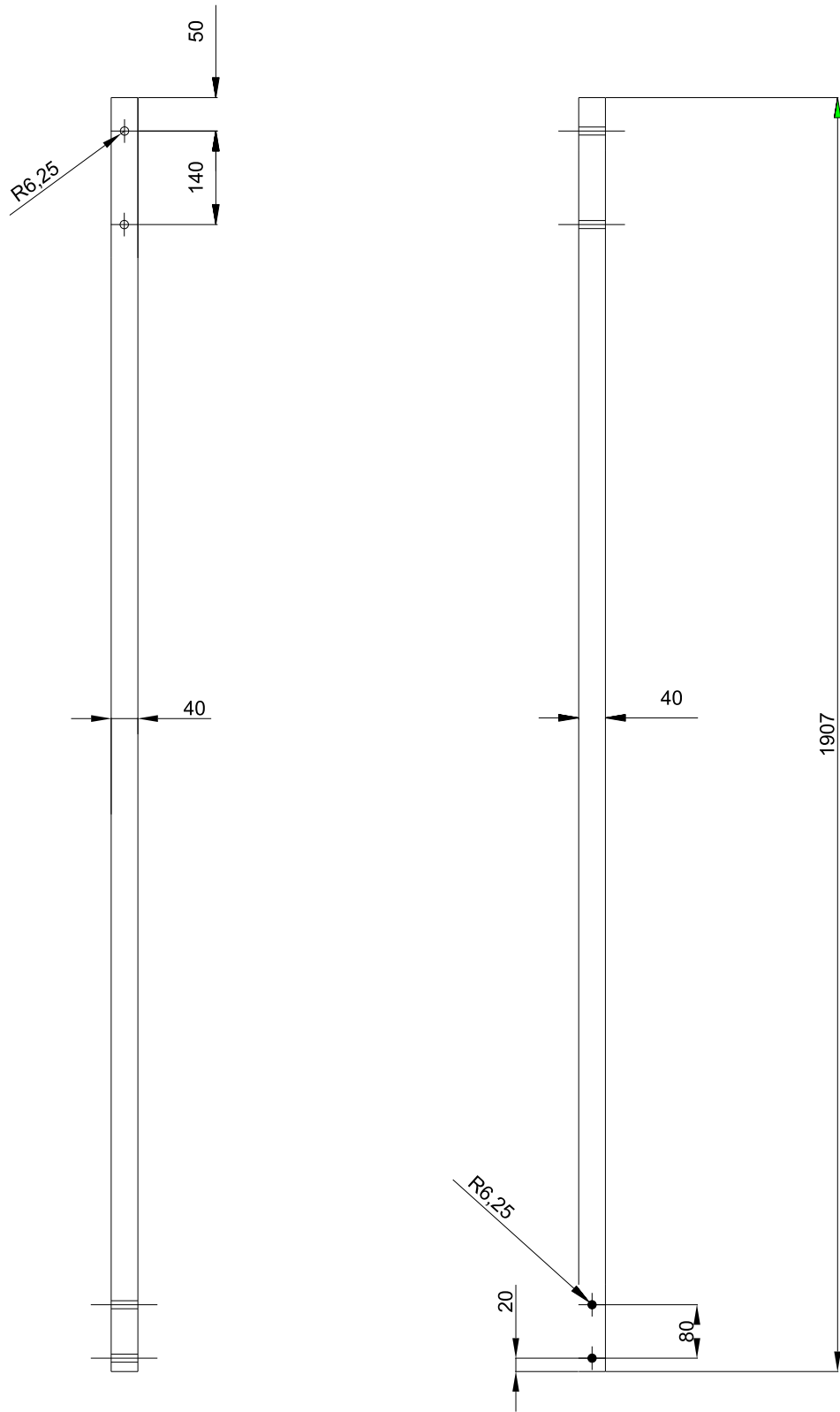

CAÑO 40X40 ESP 1.5 MM CORTE AGUJERADO		FECHA	NOMBRE	ESTIMULACION TEMPRANA	
	DIBUJO				
	REVISO				
	APROBO				
ESC. 1:10	LATERAL				INTI-INET
					CANTIDAD 2
TOLERANCIA					ET-02 02

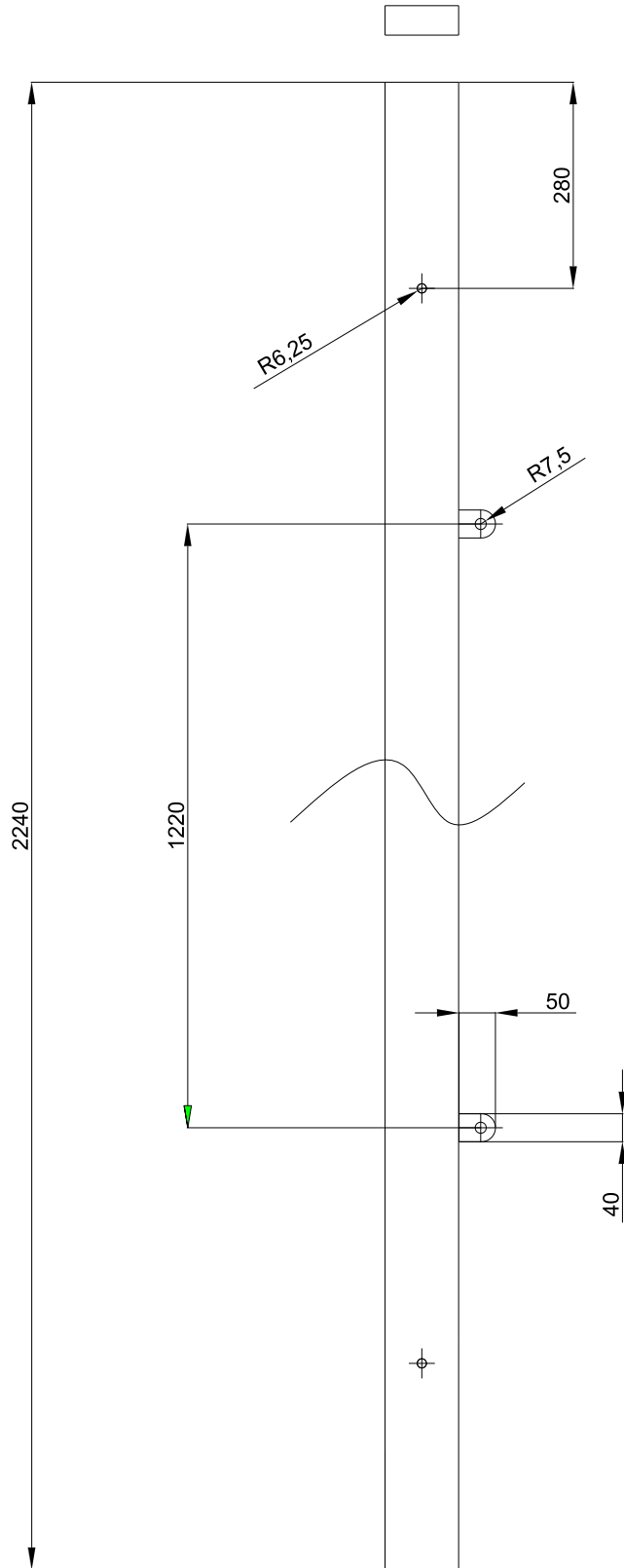

MULTILAMINADO CAÑO 80X40 ESP 1.5 MM CORTE AGUJEREADO	FECHA	NOMBRE	ESTIMULACION TEMPRANA	 INTI-INET CANTIDAD 1 ET-02 03
	DIBUJO			
	REVISO			
	APROBO			
	ESC. 1:10		TRAVESAÑO	
				
TOLERANCIA				

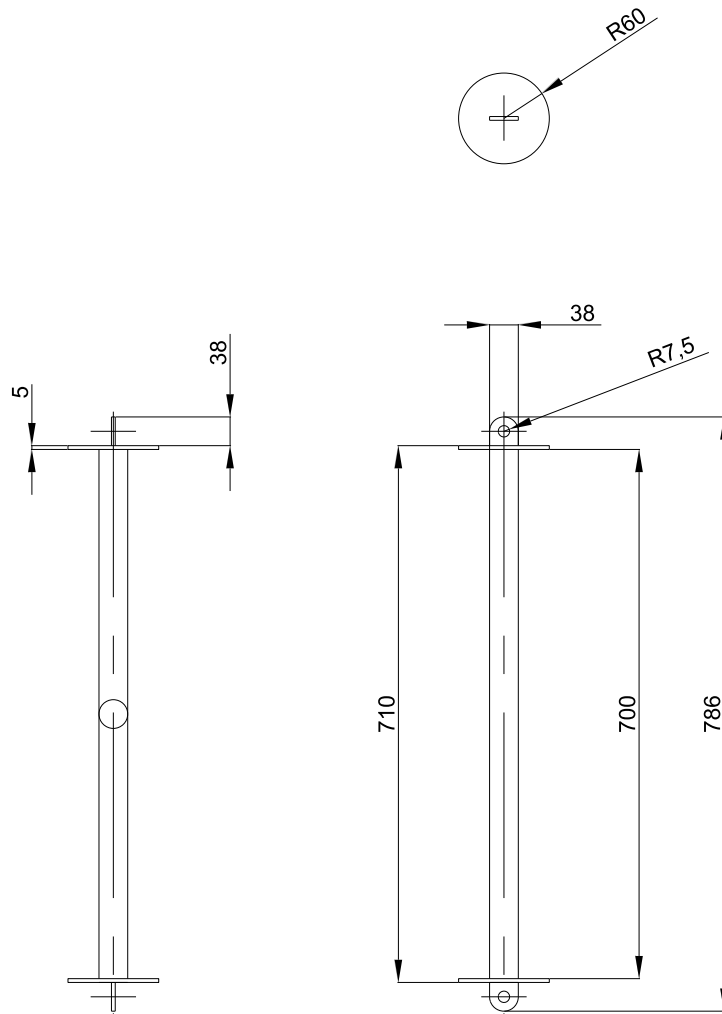

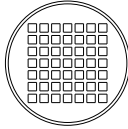
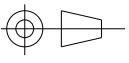
CAÑO DIAM 38 CHAPA ESP 5 MM CORTE AGUJEREADO SOLDADO		FECHA	NOMBRE	ESTIMULACION TEMPRANA	 INTI-INET CANTIDAD 1 ET-02 04
	DIBUJO				
	REVISO				
	APROBO				
	ESC. 1:10	BASE CILINDRO			
					
TOLERANCIA					

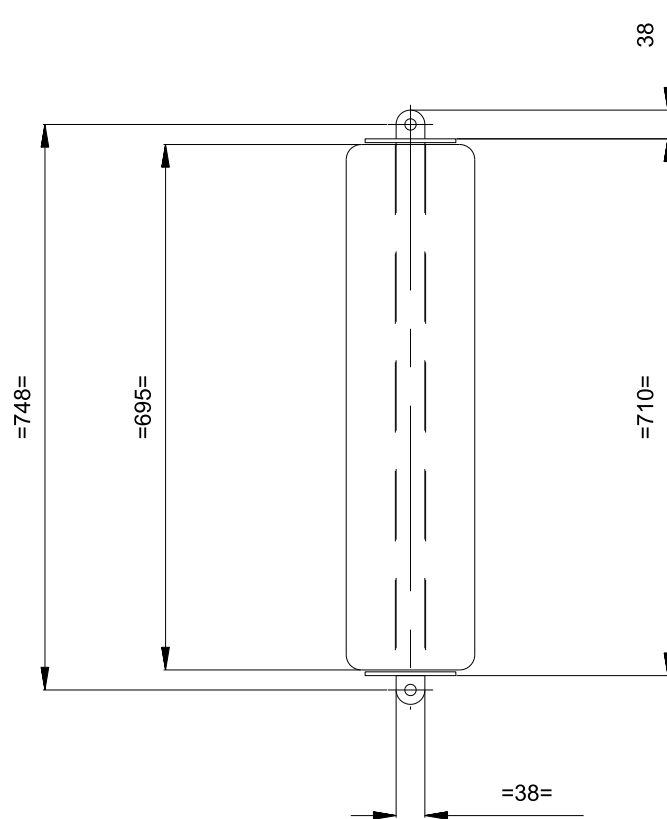

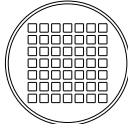
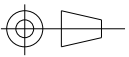
BASE CILINDRO GOMA ESPUMA CUERINA		FECHA	NOMBRE	ESTIMULACION TEMPRANA	
	DIBUJO				
	REVISO				
	APROBO				
	ESC. 1:10	CONJUNTO CILINDRO			INTI-INET
					CANTIDAD 1
	TOLERANCIA				

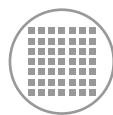

ELABORADO POR EL CENTRO DE TECNOLOGIAS PARA LA DISCAPACIDAD INTI

MANUAL DE ENSAMBLE

UNION DE BASE Y LATERAL

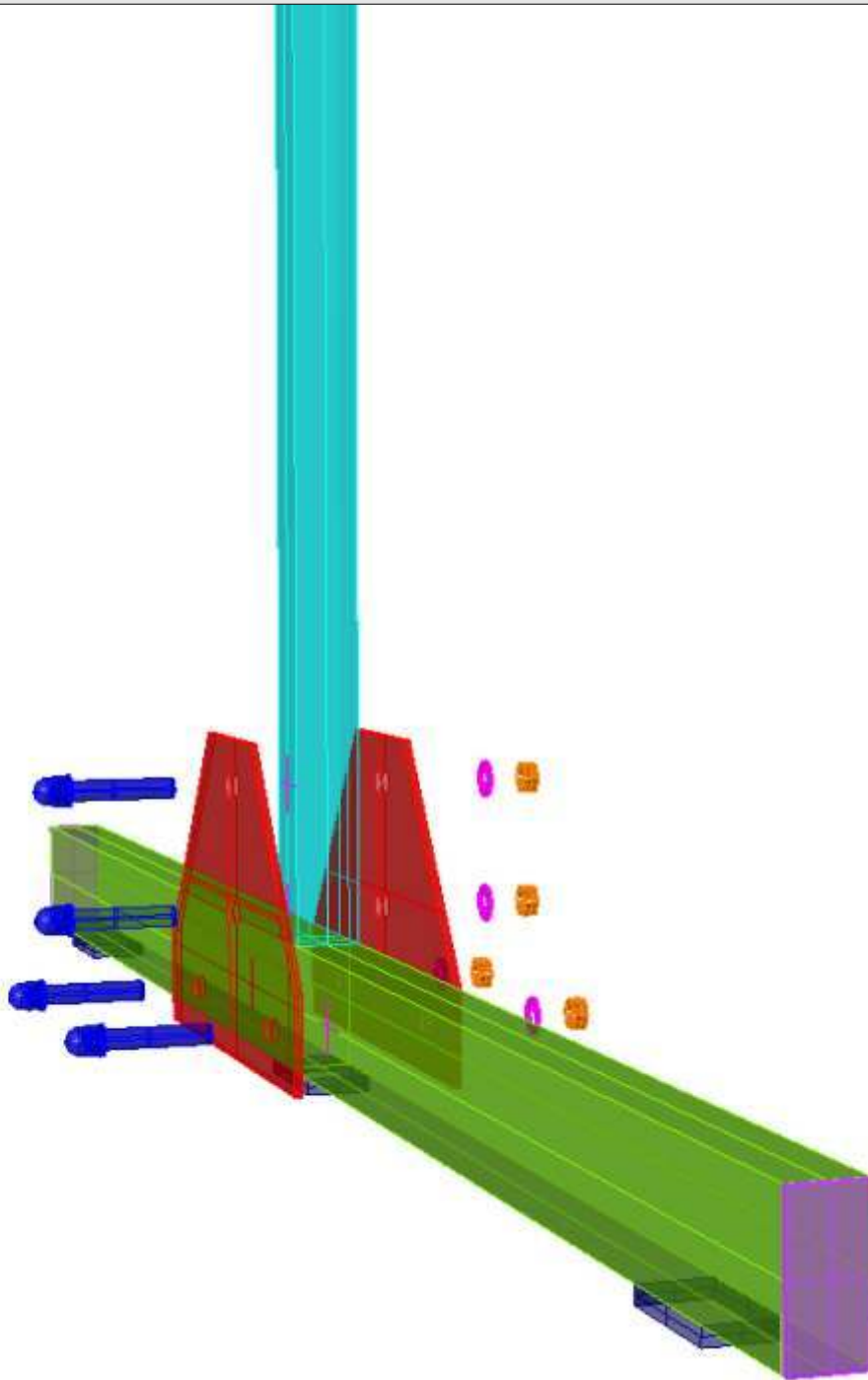

DESCRIPCION	CODIGO	CANTIDAD
BASE	ET- 02 01	1
LATERAL	ET- 02 02	1
BULON ½" X 3"	ET- 05 01	4
TUERCA ½"	ET- 05 02	4
ARANDELA ½"	ET- 05 03	4
ESCUADRA INFERIOR	ET- 03 02	2
TOPETINA BASE	ET- 05 06	3
TAPA CAÑO PLASTICO 40X80	ET- 05 04	2

UNION DE BASE-LATERAL Y TRAVESAÑO



DESCRIPCION	CODIGO	CANTIDAD
SUBGRUPO BASE LATERAL		1
TRAVESAÑO	ET- 02 03	1
BULON ½" X 3"	ET- 05 01	3
TUERCA ½"	ET- 05 02	3
ARANDELA ½"	ET- 05 03	3
ESCUADRA SUPERIOR	ET- 03 01	2

CONJUNTO BASE + LATERAL + TRAVESAÑO

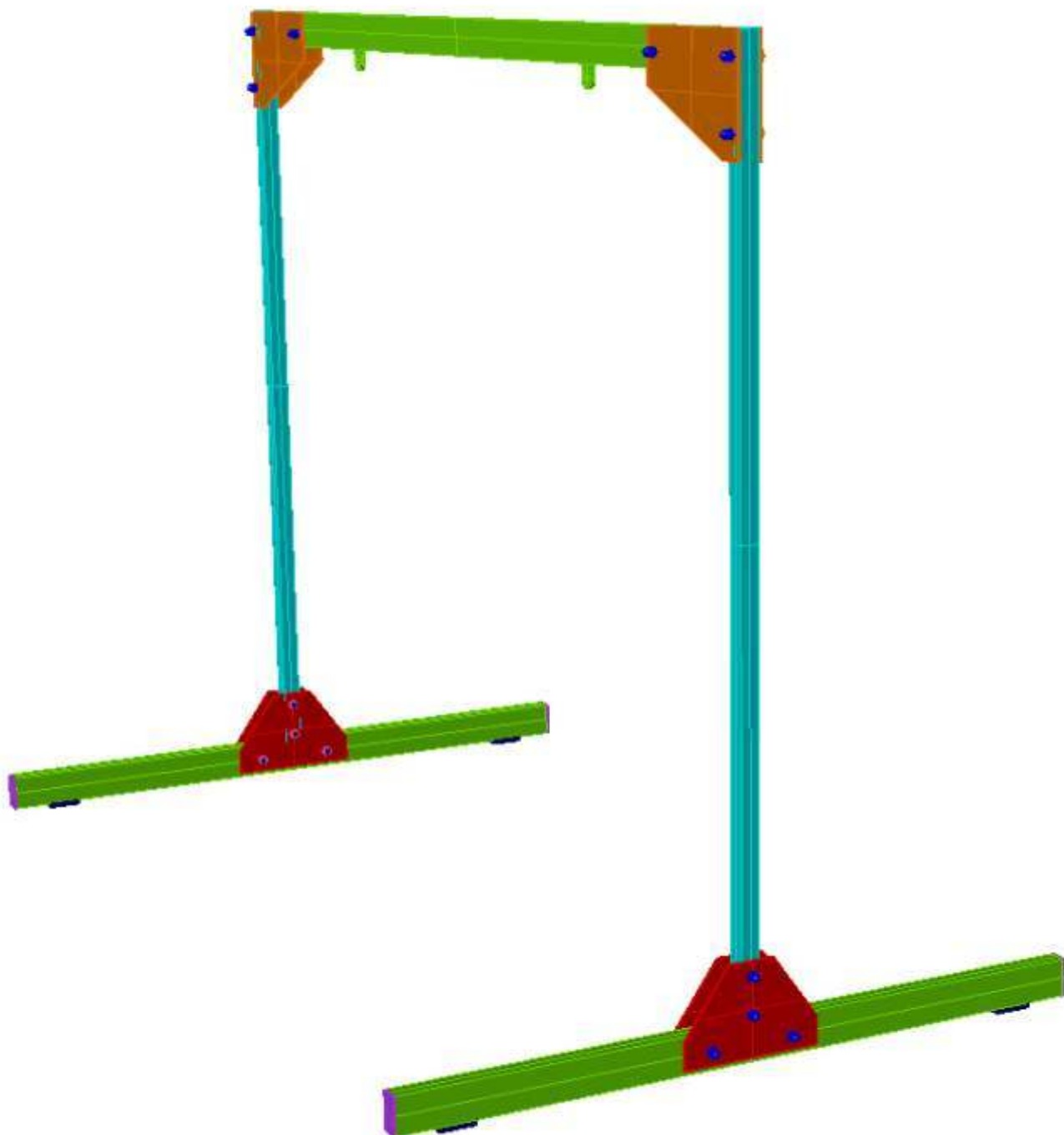

DESCRIPCION	CODIGO	CANTIDAD
SUBGRUPO BASE LATERAL		2
TRAVESAÑO		1

CILINDRO

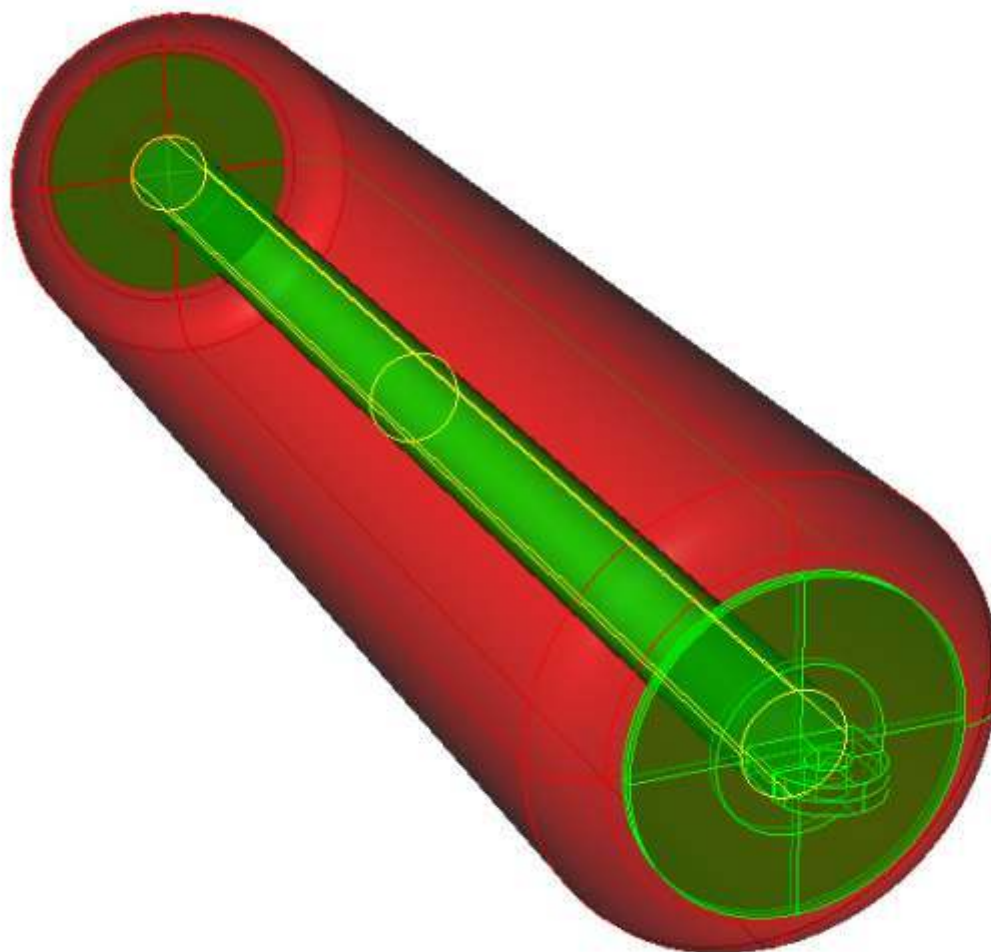

DESCRIPCION	CODIGO	CANTIDAD
BASE CILINDRO	ET- 02 04	1
GOMA ESPUMA	ET- 05 09	1
CUERINA	ET- 05 10	1

CONJUNTO FINAL

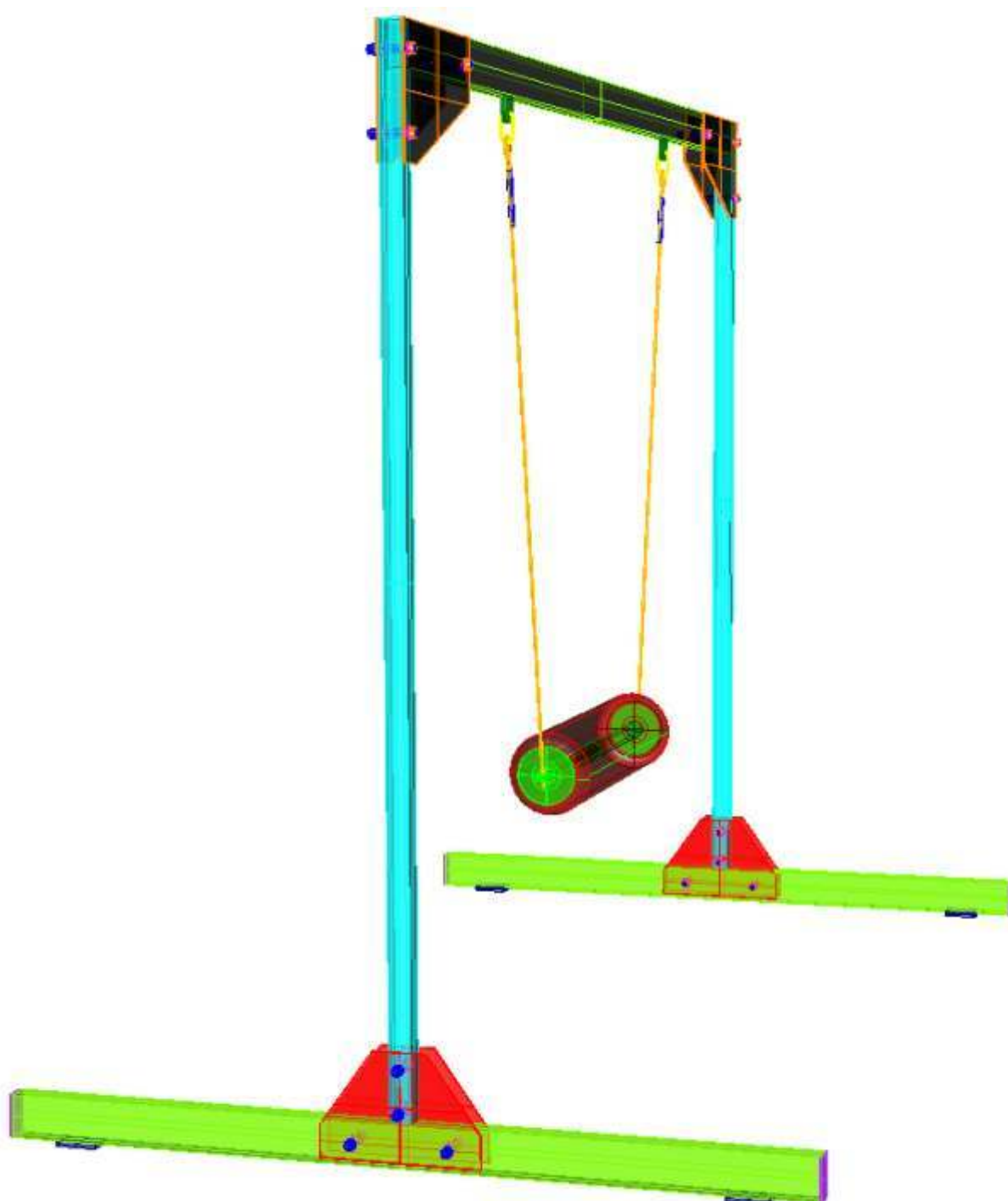

DESCRIPCION	CODIGO	CANTIDAD
ARCO COMPLETO + CILINDRO		1
ENGANCHE SOGA	ET- 05 07	4
SOGA	ET- 05 08	2

MANUAL DE ENSAMBLE

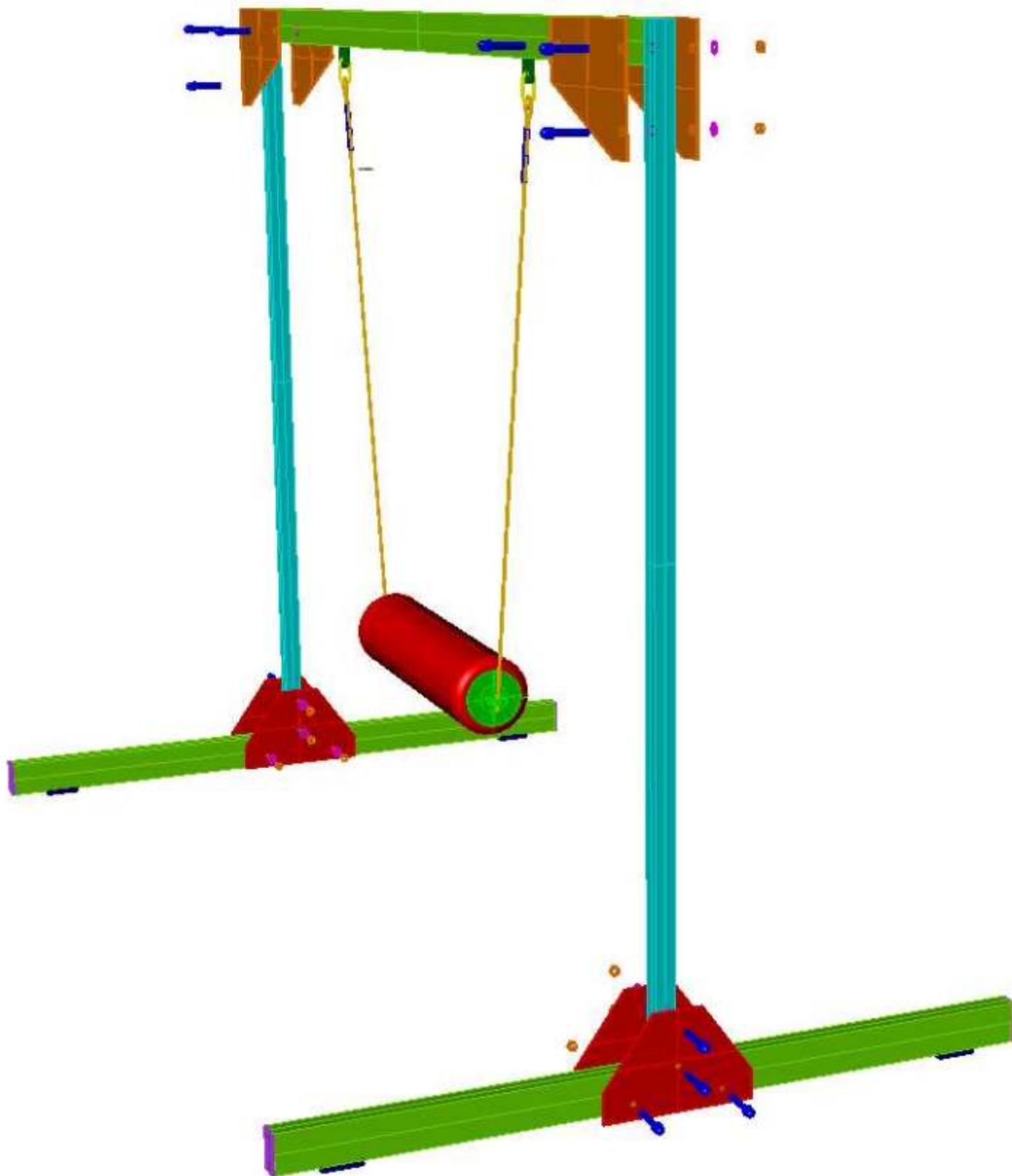

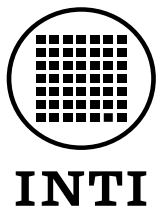

Instituto
Nacional
de Tecnología
Industrial

Centro de Tecnologías para la Salud y la Discapacidad

“Programa Productivo, Tecnológico y Social”

Queda prohibida su venta.

Este material es de propiedad pública de libre reproducción y utilización, se sugiere la consulta con el Centro de Tecnologías para la Salud y Discapacidad.
Se agradece citar fuente.

www.inti.gov.ar/discapacidad
escuelastecnicas@inti.gov.ar